

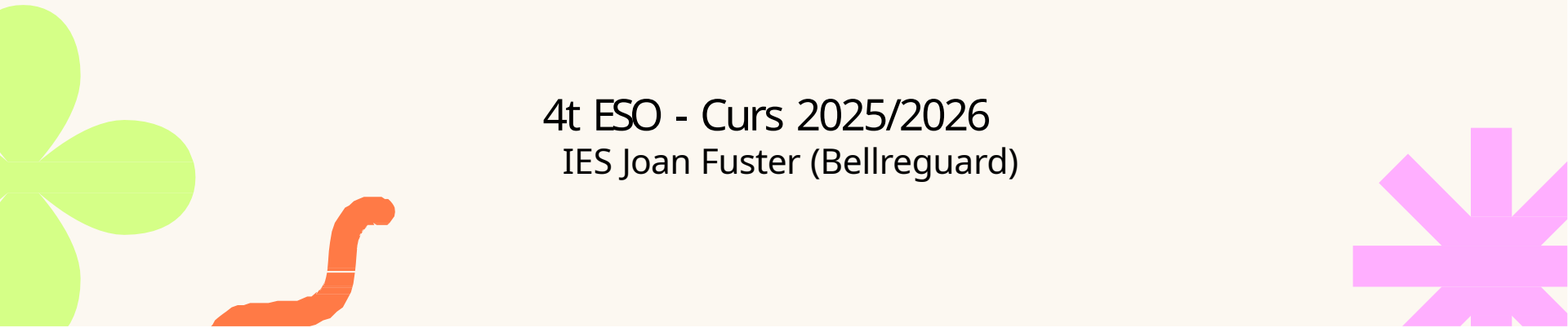

PROGRAMA D'ORIENTACIÓ ACADÈMICA I PROFESSIONAL

4t ESO - Curs 2025/2026
IES Joan Fuster (Bellreguard)





01

AUTOCONNEIXEMENT

PER A PRENDRE DECISIONS...



COM SOC?

Personalitat: persona ordenada, reflexiva, creativa, inquieta, tímida, dubitativa, empoderada...



QUÈ SÉ FER?

Habilitats i competències: liderar un grup, treballar en equip, calcular, raonar, parlar en públic...



QUÈ ÉS IMPORTANT PER A MI?

Valors i prioritats: ajudar a persones, viatjar, guanyar diners, gaudir en el treball, canviar el mon...



QUÈ M'AGRADA?

Interessos: ciència, literatura, art, música, noves tecnologies, llengües estrangeres, esport...

Consulteu els qüestionaris sobre Intel·ligències múltiples, interessos professionals, perseverància en l'estudi... que va fer en tutoria durant el segon trimestre

02

ITINERARIS

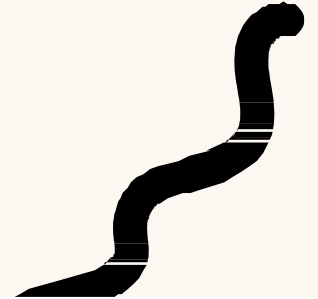
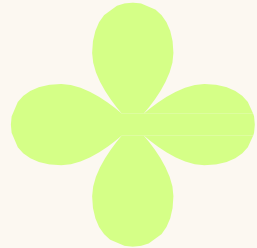
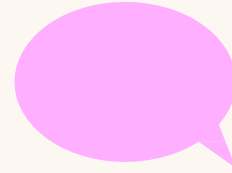

ITINERARI 1

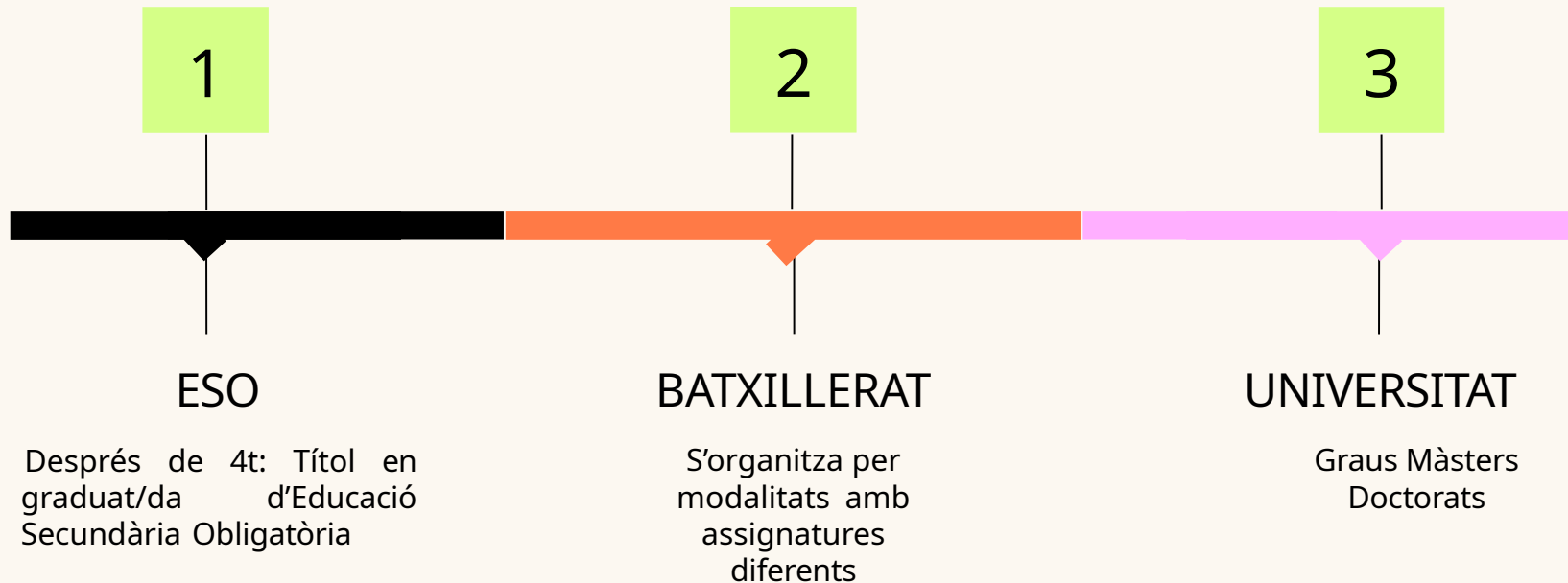

ITINERARI 2



ITINERARI 3

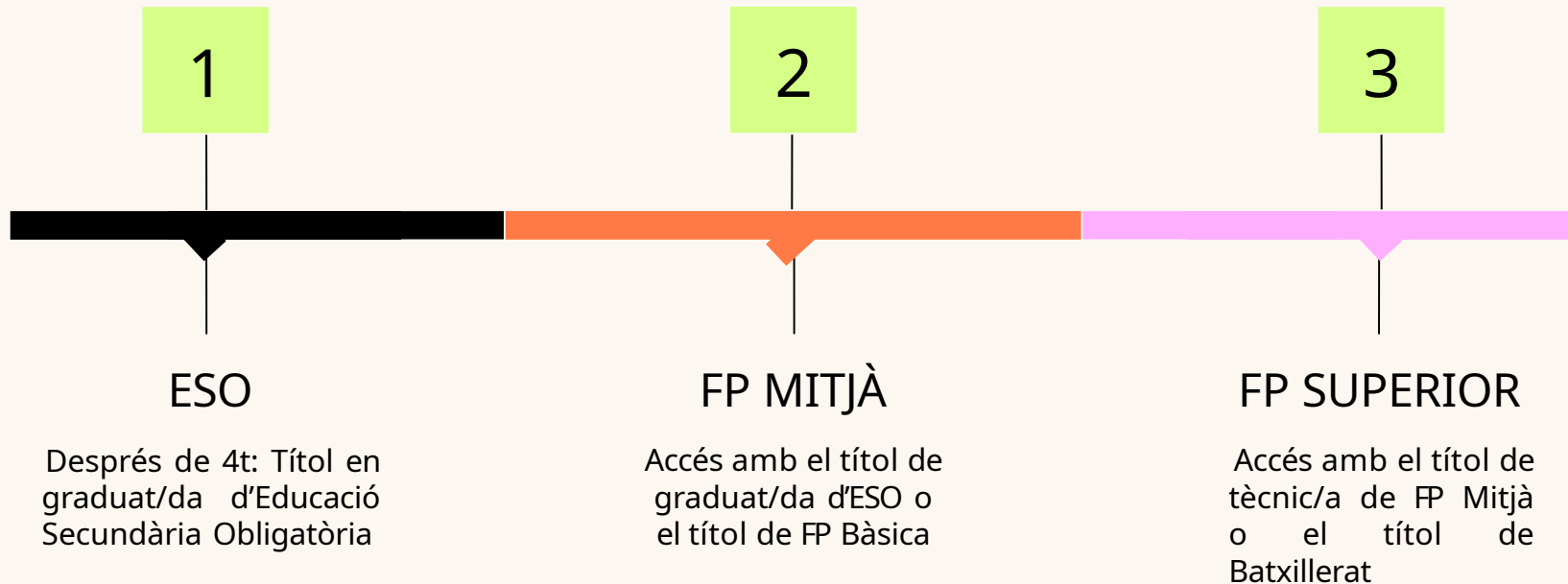

ITINERARI 4

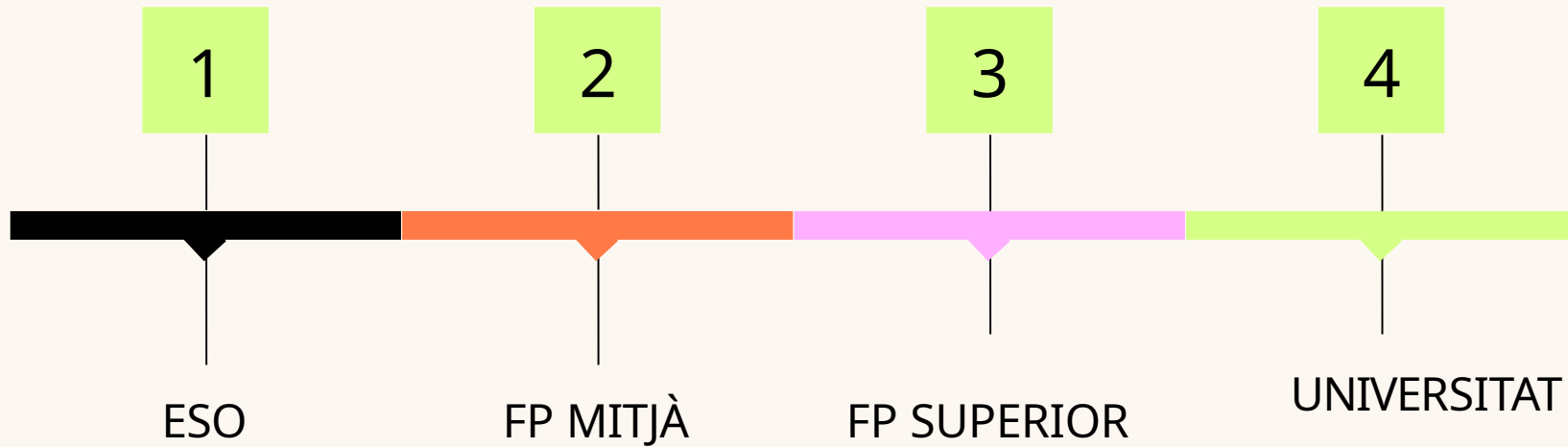

QUINES OPCIONS HI HA?

AMB el títol de
graduat/da d'ESO

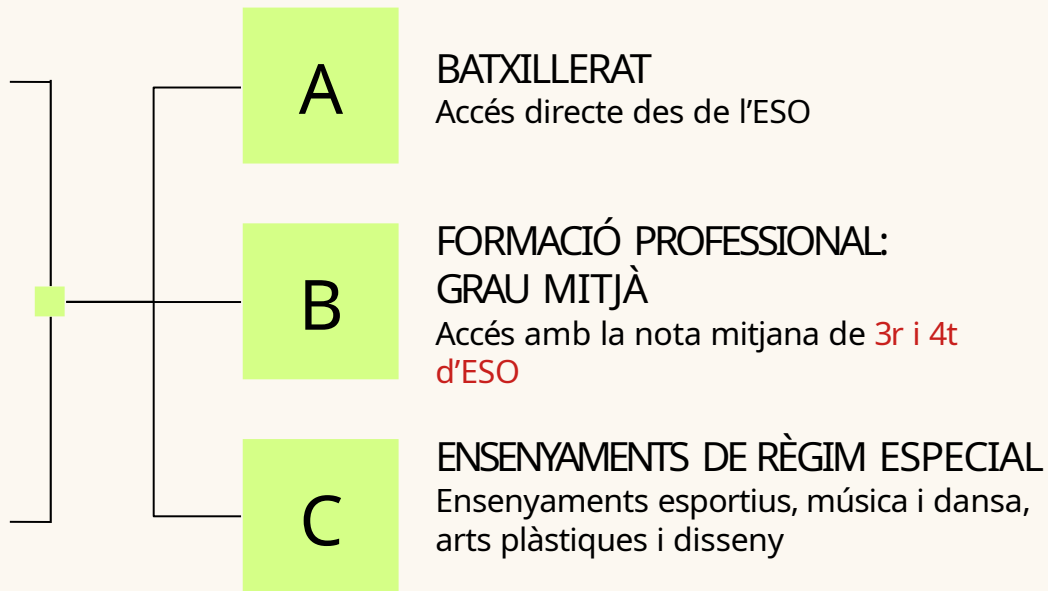

QUINES OPCIONS HI HA?

SENSE el títol de
graduad/da d'ESO

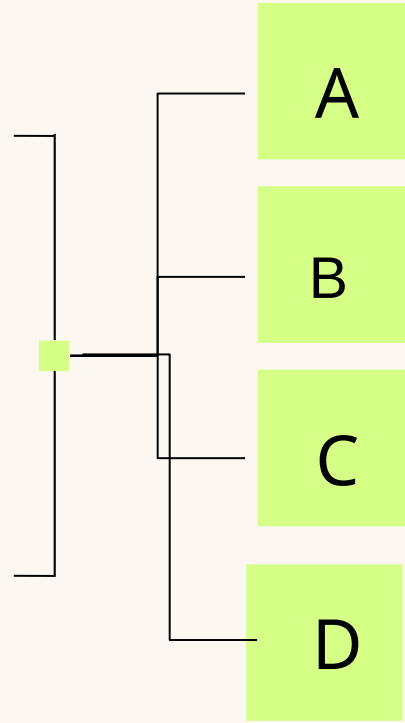

FP: GRAU MITJÀ
Mitjançant prova d'accés (17 anys)

EDUCACIÓ PERSONES ADULTES
18 anys o 17 anys amb contracte laboral
<https://ceice.gva.es/va/web/ordenacion-academica/educacion-de-personas-adultas/oferta-formativa>

CURSOS DEL "LABORA"
Persones desocupades majors de 16 anys
<https://labora.gva.es/es/programacion-de-cursos>

FP BÀSICA 2^a OPORTUNITAT
17 anys (No hi ha oferta a la Safor)



2.1

FORMACIÓ PROFESSIONAL

CONCEPTES SOBRE LA FP

FP GRAU BÀSIC

Requisits: 15-17 anys,
Prioritat d'accés: 16 anys/15 anys/
17 anys. Haver cursat 3 ESO i
excepcionalment 2 ESO.
En acabar, s'obté el Títol de
Tècnic/a Bàsic (TTB o TPB) i el
Títol de Graduat/da en ESO.

FP GRAU MITJÀ

Requisits mínims: ESO o
TTB, o prova d'accés.
En acabar, s'obté el Títol
de Tècnic/a (TT).

FP GRAU SUPERIOR

Requisits mínims: Batx. o TT, o
prova d'accés. En acabar,
s'obté el Títol de Tècnic/a
Superior (TTS).

FAMÍLIA PROFESSIONAL



Agrupament de professions relacionades entre sí, per a organitzar les certificacions professionals (o títols de grau bàsic, mitjà i superior).

N'hi ha 26 famílies professionals.

FORMACIÓ PROFESSIONAL SEMIPRESENCIAL

ACCES

<https://ceice.gva.es/va/web/centros-docentes/formacion-profesional/fp-semipresencial-/distancia>

FAMÍLIA PROFESSIONAL		CICLES FORMATIUS Grau D		
		GRAU BÀSIC (TÈCNIC BÀSIC)	GRAU MITJÀ (TÈCNIC)	GRAU SUPERIOR (TÈCNIC SUPERIOR)
	ACTIVITATS FÍSQUES I ESPORTIVES	<ul style="list-style-type: none"> ▶ <u>T.P.B. Accés i conservació en instal·lacions esportives</u> 	<ul style="list-style-type: none"> ▶ <u>T. Guia en el Medi natural i de Temps Lliure</u> 	<ul style="list-style-type: none"> ▶ <u>T.S. Condicionament Físic</u> ▶ <u>T.S. Ensenyament i Animació Socioesportiva</u>
	ADMINISTRACIÓ I GESTIÓ	<ul style="list-style-type: none"> ▶ <u>T.P.B. Informàtica d'oficina</u> ▶ <u>T.P.B. Servicis administratius</u> 	<ul style="list-style-type: none"> ▶ <u>T. Gestió Administrativa</u> 	<ul style="list-style-type: none"> ▶ <u>T.S. Administració i Finances</u> ▶ <u>T.S. Assistència a la Direcció</u>
	AGRÀRIA	<ul style="list-style-type: none"> ▶ <u>T.P.B. Activitats agropecuàries</u> ▶ <u>T.P.B. Agrojardineria i composicions florals</u> ▶ <u>T.P.B. Aprofitaments forestals</u> 	<ul style="list-style-type: none"> ▶ <u>T. Aprofitament i Conservació del Medi Natural</u> ▶ <u>T. Jardineria i Floristeria</u> ▶ <u>T. Producció Agroecològica</u> ▶ <u>T. Producció Agropecuària</u> 	<ul style="list-style-type: none"> ▶ <u>T.S. Gestió Forestal i del Medi Natural</u> ▶ <u>T.S. Paisatgisme i Medi Rural</u> ▶ <u>T.S. Ramaderia i Assistència en Sanitat Animal</u>

Accés directe al Dossier de Cicles Formatius de la Generalitat Valenciana (per a consultar l'oferta)

ceice.gva.es/va/web/formacion-profesional/oferta1

GRAU MITJÀ



RESERVES

**5% DIVERSITAT FUNCIONAL
5% ESPORTISTES ELIT**

Quotes

Realizar nueva captura de pantalla



ACCÉS DIRECTE

**40% ESO
40% GRAU BÀSIC**



PROVA ACCÉS



TÈCNICS

GM/GS

Accés directe al web d'Admissió de FP amb informació a aquest respecte:

<https://portal.edu.gva.es/adminova/es/fp/>

Notes de tall d'accés a cicles
formatius curs 2025-26

[Enllaç](#)



PROVES D'ACCÉS A
FORMACIÓ PROFESSIONAL

CALENDARI PROVES ACCÉS A FP

INSCRIPCIÓ A LES PROVES

Del 23 al 31 de març

EXÀMENS

19 i 20 de maig

MARÇ 2026

L	M	M	J	V	S	D
						1
2	3	4	5	6	7	8
9	10	11	12	13	14	15
16	17	18	19	20	21	22
23	24	25	26	27	28	29
30	31					

MAIG 2026

L	M	M	J	V	S	D
				1	2	3
4	5	6	7	8	9	10
11	12	13	14	15	16	17
18	19	20	21	22	23	24
25	26	27	28	29	30	31

ESTRUCTURA PROVA D'ACCÉS A CICLE FORMATIU DE GRAU MITJÀ

1. Part lingüística

- Llengua i literatura (castellana o valenciana)
- Anglès

2. Part social

- Ciències socials, geografia i història.

3. Part científica-matemàtica-tècnica

- Matemàtiques.
- Ciències naturals.
- Tractament de informació i competències digital.

Cognoms i Nom	
NIF/NIE	

PROVA D'ACCÉS A CICLES FORMATIUS DE GRAU MITJÀ
MAIG 2022
PART COMUNA: VALENCIÀ
Duració: 1 hora

OBSERVACIONS: les faltes d'ortografia descomptaran màxim 1 punt

Instruccions generals:

- Mantinga el seu NIF/NIE en lloc visible durant la realització de la prova.
- Llija detingudament el text, qüestions o enunciats.
- Tinga cura de la presentació i l'ortografia.
- Revise la prova abans de lliurar-la.
- Els criteris de qualificació es troben escrits en cada pregunta.

IMPORTANT: portar DNI, passaport, targeta d'identitat d'estrangers o visat d'estudis.

OFERTA FP - IES JOAN FUSTER

Família professional: instal·lació i manteniment

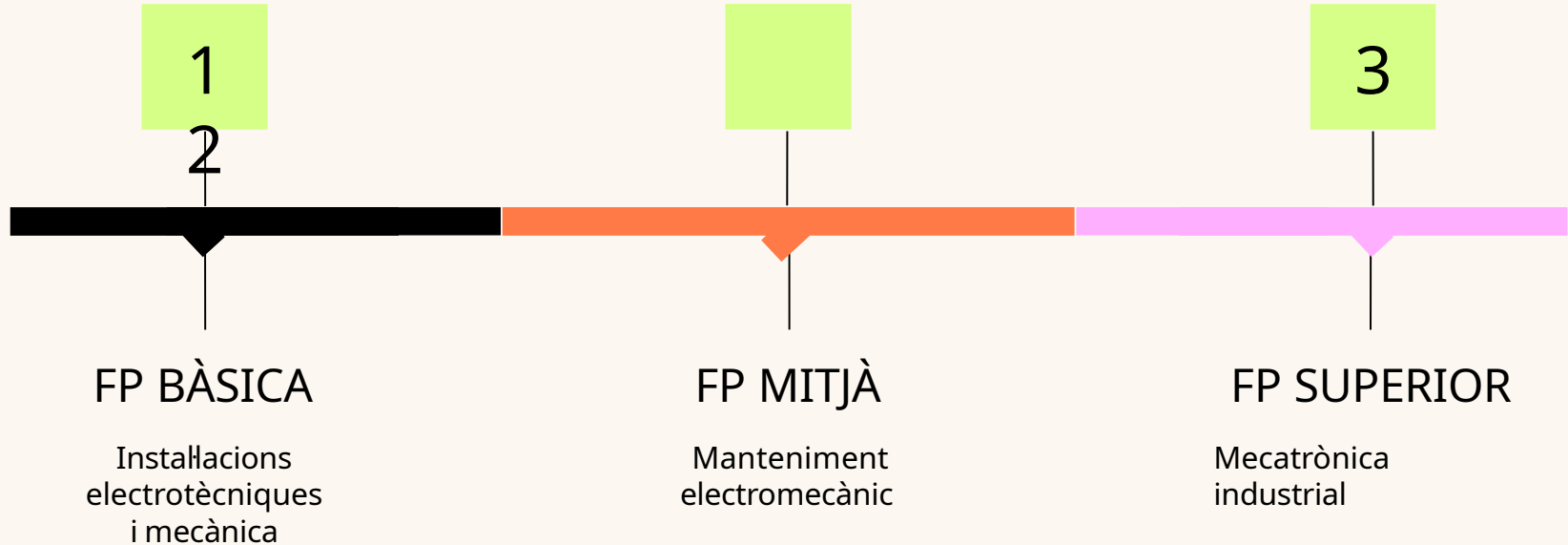

OFERTA FP - IES JOAN FUSTER



OPERACIONS DE LABORATORI
(Grau Mitjà)



SISTEMES MICROINFORMÀTICS I
XARXES (Grau Mitjà)



2.3

ENSENYAMENTS RÈGIM ESPECIAL

ITINERARI



* Els ensenyaments esportius superiors es troben en les universitats.

iseacv.gva.es/va/estudios

ENSENYAMENTS PROFESSIONALS



ARTÍSTICS

1. Ensenyaments de Música i Dansa
2. Ensenyaments d'Arts Plàstiques i Disseny



ESPORTIUS

Esgrima, Muntanya i escalada, Piragüisme, Bàsquet, Salvament i socorrisme, Judo i defensa personal, Busseig esportiu. Vela. Futbol, Futbol sala, Espeleologia, Esports d'hivern, Handbol, Hípica, Atletisme.

Accés directe al web d'ensenyaments professionals artístics i esportius

ceice.gva.es/va/web/enseanzas-regimen-especial/inicio

ENSENYAMENTS PROFESSIONALS



MÚSICA I DANSA

Alcoi / València (Dansa)
Oliva / Grau Gandia
(Música)

[+centres](#)



ARTS PLÀST. I DISSENY

Alcoi (M. Producte Gràfic)
Manises (S. Ceràmica)
València
(S.Fotografia/Joieria)

[+centres](#)



ENSENY. ESPORTIUS

- IES Maria Enríquez,
Gandia (Atletisme)
- IES Gregori Maians,
Oliva (Bàsquet)

[+centres](#)



2.2

BATXILLERAT

MODALITATS DE BATXILLERAT



CIÈNCIES I
TECNOLOGIA



HUMANITATS I
CIÈNCIES SOCIALS



GENERAL



ARTS

BATXILLER NOCTURN I A DISTÀNCIA <http://www.ceedcv.org/>

<https://ceice.gva.es/va/web/ordenacion-academica/formacion-de-personas-adultas/educacion-a-distancia>

CIÈNCIES I TECNOLOGIA

Branca coneixement: ciències, ciències de la salut, enginyeria i arquitectura

	5 ass. comunes(3h)	3 ass. de modalitat(4h)	1 ass. optativa(4h)
1r Batx.	<ul style="list-style-type: none">- Educació Física- Filosofia- Valencià:Llengua i literatura I- Castellà: Llengua i literatura I- Llengua Estrangera I	<ul style="list-style-type: none">-Matemàtiques I (obligatòria) Dos entre:- Tecnologia i enginyeria I- Física i Química- Biologia, Geologia i Ciències Ambientals- Dibuix Tècnic I	<p><u>IES Joan Fuster (elegir per ordre preferència però sols es curs una) :</u></p> <ul style="list-style-type: none">- Biologia humana- Francés I/ Italià I- Programació Xarxes i SI I- Psicologia- Gestió i Projectes d'Emprenedoria- Geografia i Història valencianes- Dibuix artístic- Llenguatge i pràctica musical
2n Batx.	<ul style="list-style-type: none">- Història d'Espanya- Hist. de la Filosofia- Valencià II- Castellà II- Llengua Estrangera II	<ul style="list-style-type: none">- Matemàtiques II (obligatòria)- Dos entre: Tecnologia II/ Física / Química / Biologia / Geologia i Ciències Ambientals / Dibuix Tècnic II	

CIÈNCIES SOCIALS

Branca coneixement: Ciències socials i jurídiques

	5 ass. comunes(3h)	3 ass. de modalitat(4h)	1 ass. optativa(4h)
1r Batx.	<ul style="list-style-type: none"> - Educació Física - Filosofia - Valencià:Llengua i literatura I - Castellà: Llengua i literatura I - Llengua Estrangera I 	<ul style="list-style-type: none"> -Matemàtiques CCSS I (obligatòria) Dos entre: <ul style="list-style-type: none"> - Grec - Economia - Literatura Universal - Hist. del Món Contemporani 	<u>IES Joan Fuster (elegir per ordre preferència però sols es curs una) :</u> <ul style="list-style-type: none"> - Biologia humana - Francés I/ Italià I - Programació Xarxes i SI I - Psicologia - Gestió i Projectes d'Emprenedoria - Geografia i Història valencianes - Dibuix artístic - Llenguatge i pràctica musical
2n Batx.	<ul style="list-style-type: none"> - Història d'Espanya - Hist. de la Filosofia - Valencià II - Castellà II - Llengua Estrangera II 	<ul style="list-style-type: none"> -Matemàtiques CCSS II (obligatòria) - Dos entre: Grec / Geografia / Història de l'Art / Empresa	

HUMANITATS: Branca coneixement: Arts i humanitats

	5 ass. comunes(3h)	3 ass. de modalitat(4h)	1 ass. optativa(4h)
1r Batx	<ul style="list-style-type: none">- Educació Física- Filosofia- Valencià:Llengua i literatura I- Castellà: Llengua i literatura I- Llengua Estrangera I	<ul style="list-style-type: none">-Llatí I (obligatòria) Dos entre:- Grec- Economia- Literatura Universal- Hist. del Món Contemporani	<p><u>IES Joan Fuster</u> (elegir per ordre preferència però sols es curs una) :</p> <ul style="list-style-type: none">- Biologia humana- Francés I/ Italià I- Programació Xarxes i SI I- Psicologia- Gestió i Projectes d'Emprenedoria- Geografia i Història valencianes- Dibuix artístic- Llenguatge i pràctica musical
2n Batx	<ul style="list-style-type: none">- Història d'Espanya- Hist. de la Filosofia- Valencià II- Castellà II- Llengua Estrangera II	<ul style="list-style-type: none">- Llatí II (obligatòria)- Dos entre: Grec / Geografia / Història de l'Art / Empresa	

GENERAL*: CFGS, Grau universitari, Oposicions, Accés al món laboral

	5 ass. comunes(3h)	3 ass. de modalitat(4h)	1 ass. optativa(4h)*
1r Batx	<ul style="list-style-type: none"> - Educació Física - Filosofia - Valencià:Llengua i literatura I - Castellà: Llengua i literatura I - Llengua Estrangera I 	<ul style="list-style-type: none"> - Matemàtiques generals (obligatòria) - Elegir una entre: Llatí I / Tecnologia i enginyeria I/ Física i Química - Elegir una entre: Biologia, Geologia i Ciències ambientals / Dibuix Tècnic I / Literatura Univ. / Hist. del Món Contemporani 	<p><u>IES Joan Fuster (elegir per ordre preferència però sols es curs una) :</u></p> <ul style="list-style-type: none"> - Biologia humana - Francés I/ Italià I - Programació Xarxes i SI I - Psicologia - Gestió i Projectes d'Emprenedoria - Geografia i Història valencianes - Dibuix artístic - Llenguatge i pràctica musical
2n Batx	<ul style="list-style-type: none"> - Història d'Espanya - Hist. de la Filosofia - Valencià II - Castellà II - Llengua Estrangera II 	<p><i>(s'ofertarà quan hi haja un grup de batxillerat general en 1r)</i></p>	

* S'ofertarà dependent del nombre de matriculats.

ARTS* - 1r Batxillerat: Branca coneixement: Arts i humanitats

2 vies Batx. d'art	On?	5 ass. comunes (3h)	3 ass. de modalitat (4h)**	1 ass. optativa (4h)
Arts Plàstiques, Imatge i Disseny	IES Maria Enríquez (Gandia)	<ul style="list-style-type: none"> - Educació Física - Filosofia - Valencià I - Castellà I - Llengua Estrangera I 	<ul style="list-style-type: none"> - Dibuix Artístic - (x2) Volum / Cult. Audiovisual / Proj. Artístics / Dibuix Tècnic Aplicat 	<u>L'oferta d'optatives depén de cada institut</u>
Música i Arts Escèniques	IES Maria Enríquez (Gandia) IES Gregori Maians (Oliva)		<ul style="list-style-type: none"> -Anàlisi Musical / Arts Escèniques - (x2) Cor / Llengua. Musical / Cultura Audiovisual 	

* No s'oferta a l'IES Joan Fuster de Bellreguard

** Aprox. Les combinacions d'assignatures de modalitat depenen de cada institut

CALENDARI ADMISSIÓ BATXILLERAT

MAIG 2026

L	M	M	J	V	S	D
				1	2	3
4	5	6	7	8	9	10
11	12	13	14	15	16	17
18	19	20	21	22	23	24
25	26	27	28	29	30	31

PROCÉS D'ADMISSIÓ

Sol·licitud del 21 al 1 de juny

Es reserven places de les diferents modalitats de batxillerat en el mateix institut, si es fa la sol·licitud d'admissió en termini

JUNY / JULIOL 2026

L	M	M	J	V	S	D
1	2	3	4	5	6	7
8	9	10	11	12	13	14
15	16	17	18	19	20	21
22	23	24	25	26	27	28
29	30	1	2	3	4	5
6	7	8	9	10	11	12
13	14	15				

PRESENTACIÓ REQUISIT ACADÈMIC

MATRÍCULA PRESENCIAL

CALENDARI BATXILLERAT

REQUISIT ACADÈMIC **fins 7 de juliol**

PROCÉS D'ADMISSIÓ

Sol·licitud del 21 al 1 de juny

Es reserven places de les diferents modalitats de batxillerat en el mateix institut, si es fa la sol·licitud d'admissió en termini

1 de juliol: llistes provisionals

9 de juliol: llistes definitives (acudir a secretaria a per la documentació de matrícula)

MATRÍCULA

Presencial: 9 al 15 de juliol

Accés directe al web de matrícula Adminova

<https://portal.edu.gva.es/adminova/>



03

PROVES
D'ACCÉS A LA
UNIVERSITAT
(PAU)

NOTA D'ACCÉS A LA UNIVERSITAT

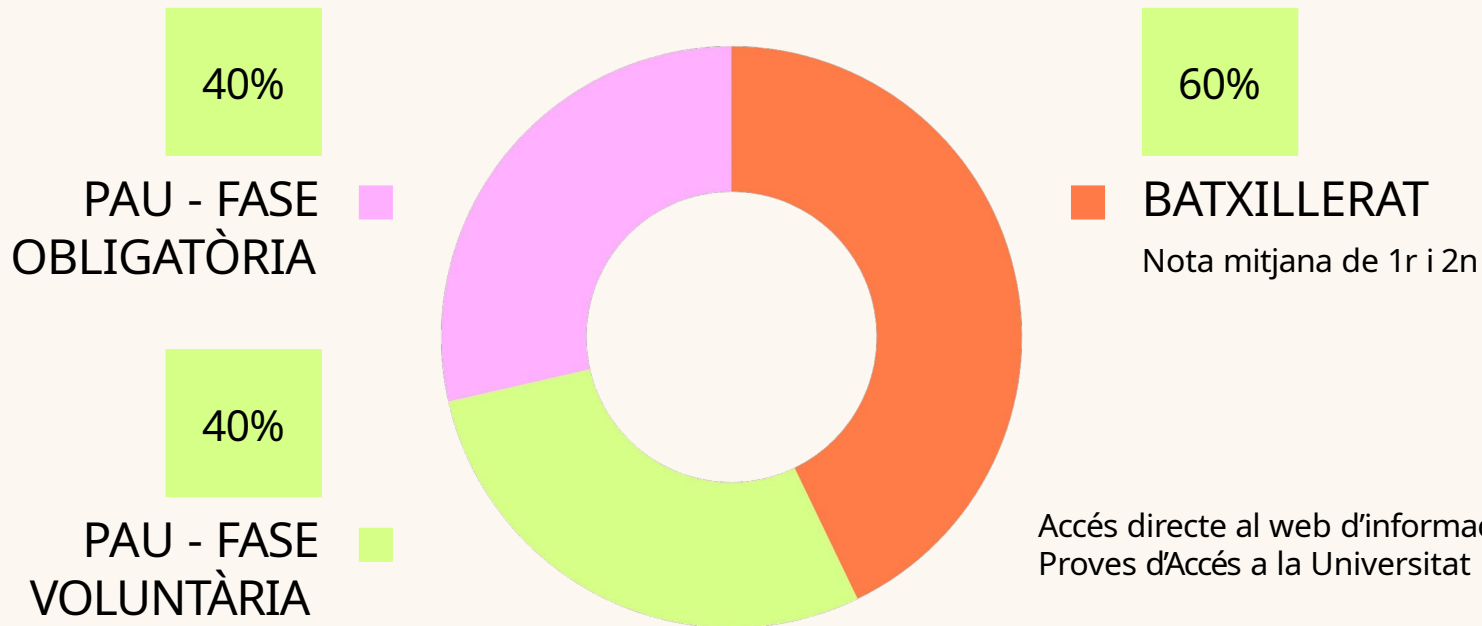

Accés directe al web d'informació de les Proves d'Accés a la Universitat

<https://universitats.gva.es/es/prova-acces-universitat-pau>

PROVES D'ACCÉS A LA UNIVERSITAT (PAU)

A

PART GENERAL

És de caràcter obligatori i té validesa indefinida.

1. Valencià
2. Castellà
3. Primera llengua estrangera
4. H. d'Espanya / H. de la Filosofia
5. Assignatura de modalitat de 2n

B

PART ESPECÍFICA

És voluntària i té validesa per als tres cursos següents a la realització de les PAU.

Et pots examinar d'un màxim de 4 assignatures de modalitat de 2n de Batxillerat (diferents a l'escollida en la Part General).



PONDERACIONES 2026

[enllaç web PAU
GVA 2026](#)

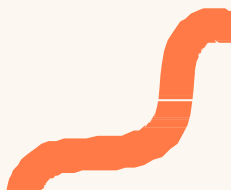
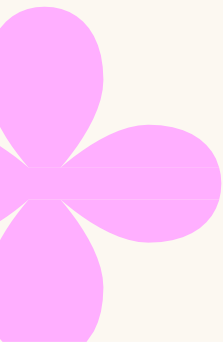

Preinscripción 2026 (admisión al curso 2026-2027)

	Análisis Musical II	Artes Escénicas II	Biología	Ciencias Generales	Coreo y Técnica Vocal II	Dibujo Artístico II	Diseño Técnico Aplicado a las Artes Plásticas	Diseño Técnico II	Diseño	Empresa y Diseño de Modelos de Negocio	Física	Fundamentos Analíticos (*)	Geografía	Ecología y Ciencias Ambientales	Grupo B	Historia del Arte	Historia de España	Historia de la Filosofía	Historia de la Música y la Danza	Inglés, Alemán, Francés e Italiano	Latín II	Lenguas Castellanas y Literatura II	Literatura Dramática	Matemáticas Aplicadas C.Sociales II	Matemáticas II	Movimientos Culturales y Artísticos	Música	Técnicas de Expresión Gráfico-plástica	Tecnología e Ingeniería II	Valencit: Lengua i Literatura II	
Administración y Dirección Empresas (UA, UJI, UMH, UPV, UV)																															
Arqueología (UPV)	0,1	0,2	0,2					0,1	0,1	0,1	0,1	0,2	0,2	0,2	0,2	0,2	0,2	0,2					0,2	0,1	0,1	0,1					
Arquitectura Técnica (UA, UJI, UPV)								0,2	0,1	0,1	0,2	0,1	0,2											0,2	0,2	0,2	0,2				
Bellas Artes (UMH, UPV)	0,2					0,2	0,1	0,2	0,2	0,1		0,2	0,1		0,2	0,2								0,1		0,2	0,2	0,2			
Biología (UA, UV)			0,2	0,1							0,2		0,2											0,1	0,2	0,2					
Bioquímica y Biología Molecular (UJI)			0,2										0,1												0,2	0,2	0,2				
Bioquímica y Ciencias Biomédicas (UV)			0,2										0,1												0,2	0,2					
Biocientología (UMH, UPV, UV)			0,2										0,1												0,2	0,2				0,1	
Business Intelligence and Analytics / Inteligencia y Analítica de Negocios (UV)			0,1	0,2						0,2	0,2		0,2	0,2										0,2	0,2	0,1	0,1	0,2			
Ciencia de Datos (UPV, UV)							0,1	0,1	0,1	0,2														0,2	0,2	0,1	0,1	0,1			
Ciencia de Datos e Inteligencia Artificial (UMH)			0,1	0,1							0,2													0,2	0,2	0,1	0,1	0,2			
Ciencia y Tecnología de los Alimentos (UMH, UPV, UV)			0,2	0,2			0,1						0,2	0,2											0,2	0,2	0,1	0,2			
Ciencias y Tecnologías del Mar (UPV) (solo en doble grado)			0,2	0,2									0,2												0,2	0,2					
Ciencias Ambientales (UMH, UPV, UV)			0,2	0,2				0,1					0,2	0,2											0,2	0,2	0,2				
Ciencias de la Actividad Física y del Deporte (UA, UJI, UMH, UV)	0,1	0,2	0,2	0,2						0,2	0,2	0,2	0,2		0,1	0,1			0,1		0,1			0,2	0,2	0,2					
Ciencias del Mar (UA)			0,2	0,2									0,2												0,2	0,2	0,2				
Ciencias Gastronómicas (UV)			0,2	0,2						0,2	0,2														0,2	0,2	0,2				
Ciencias Políticas y de la Administración Pública (UV)											0,2		0,2	0,1	0,2	0,2	0,2							0,2	0,2	0,1	0,1				
Ciencias Políticas y Gestión Pública (UMH)											0,2		0,2	0,1	0,2	0,2	0,2							0,2	0,2	0,1	0,1				
Comunicación Audiovisual (UJI, UMH, UPV, UV)	0,2	0,1				0,2	0,1	0,2	0,2	0,1	0,2	0,2	0,1	0,1	0,2					0,2	0,2	0,2		0,2	0,2	0,1	0,1	0,2	0,2		
Comunicación y Relaciones Públicas (UMH)	0,2		0,2									0,2	0,2	0,1	0,2					0,2	0,2	0,2		0,2	0,2	0,1	0,1	0,2	0,2		
Communication Networks and Systems (UPV)*								0,1	0,1	0,1	0,2														0,2	0,1	0,1	0,2			
Computer Science and Technology (UPV)*								0,1	0,1	0,1	0,2														0,2	0,1	0,1	0,2			
Conservación y Restauración Bienes Culturales (UPV)	0,1					0,2	0,1	0,2	0,2	0,1		0,2	0,1		0,2	0,2								0,1		0,1	0,2				
Criminología (UA, UV)			0,2	0,2							0,2		0,2	0,1	0,1									0,2	0,2	0,2	0,1				
Criminología y Seguridad (UJI)			0,2	0,2							0,2		0,2	0,1	0,1									0,2	0,2	0,2	0,1				
Derecho (UA, UJI, UMH, UV)			0,1							0,2		0,2	0,2	0,1	0,1	0,2	0,2							0,2	0,2	0,1	0,1				
Digital Business (UMH)		0,1								0,2	0,2	0,2	0,1	0,1	0,1									0,1	0,2	0,2	0,1				
Diseño Arquitectónico de Interiores (UPV)						0,2	0,2	0,2	0,2	0,2	0,2				0,2									0,2	0,2					0,1	
Diseño y Desarrollo de Videojuegos (UJI)								0,2	0,2	0,1	0,2														0,2	0,1	0,1				
Diseño y Desarrollo de Videojuegos y Experiencias Interactivas (UPV)								0,2	0,2	0,1	0,2														0,2	0,1	0,1				
Diseño y Tecnologías Creativas (UPV)						0,2	0,2	0,2	0,2	0,1		0,2	0,1		0,2	0,2								0,1	0,1	0,1	0,1				
Economía (UA, UJI, UV)			0,1	0,2						0,2	0,2		0,2	0,2										0,2	0,2	0,2	0,1	0,1	0,2		
Educación Social (UV)	0,2	0,2	0,2	0,2	0,2	0,2	0,2	0,2	0,2	0,2	0,2	0,2	0,2	0,2	0,2	0,2			0,2	0,2	0,2	0,2		0,2	0,2	0,2	0,2	0,2	0,2		
Empresa I Tecnología Digital (UPV)*			0,2	0,2						0,2	0,2	0,2	0,1	0,2			0,1	0,1							0,2	0,2	0,2	0,2	0,2		
Enfermería (UA, UJI, UMH, UV)			0,2								0,1															0,1	0,2				
Español: Lengua y Literaturas (UA)		0,2							0,1	0,1		0,2	0,2		0,2	0,2				0,2	0,2	0,2	0,2	0,1	0,1	0,1				0,2	
Estadística Empresarial (UMH)		0,1								0,2	0,2		0,2	0,1	0,1						0,1			0,2	0,2	0,2	0,2				
Estudios Árabes e Islámicos (UA)		0,2						0,1	0,1		0,1	0,1	0,2	0,2					0,2	0,2	0,2	0,1	0,1	0,1	0,1	0,1				0,2	
Estudios Franceses (UA)		0,2						0,1	0,1		0,2	0,1	0,2	0,2					0,2	0,2	0,2	0,1	0,1	0,1	0,1	0,1				0,2	
Estudios Hispánicos: Lengua Española y sus Literaturas (UV)		0,2						0,1	0,1		0,2	0,2	0,2	0,2					0,2	0,2	0,2	0,2	0,1	0,1	0,1	0,1				0,2	
Estudios Ingleses (UA,UV)	0,1							0,1	0,1		0,2	0,2		0,2	0,2				0,2	0,2	0,2	0,1	0,1	0,1	0,1	0,1				0,2	

NOTES DE TALL PAU 2025/2026

[ACCÉS NOTES TALL
UNIVERSITATS GVA 2
025](#)

Notas de Corte por Titulaciones y Cupos

Título	Deportistas Alto Nivel	Diversidad funcional	General	Mayor 25 años	Mayor 40 años	Mayor 45 años	Titulados
Doble Grado en Turismo y Grado en Administración y Dirección de Empresas-UV , 170 (Facultad de Economía)	5 (G)	5 (B)	10,05 (Jun.)	5	5	5	5
Grado en Matemáticas por la Universitat de València (Estudi General) , 119 (Facultad de Ciencias Matematicas)	5 (G)	5 (B)	12,38 (Jun.)	5	5	5	7,323
Grado en Podología por la Universitat de València (Estudi General) , 158 (Facultad de Enfermería y Podología)	5 (G)	5 (B)	10,842 (Jun.)	6,1	5	5	8,39
Grado en Traducción y Mediación Interlingüística por la Universitat de València (Estudi General) , 159 (Facultad de Filología, Traducción y Comunicación)	5 (G)	5 (B)	9,578 (Jun.)	5	5	5	7,37
Grado en Biotecnología por la Universitat de València (Estudi General) , 155 (Facultad de Ciencias Biológicas)	5 (G)	5 (B)	11,902 (Jun.)	5	5	5	9,2
Grado en Educación Social por la Universitat de València (Estudi General) , 129 (Facultad de Filosofía y Ciencias de la Educación)	5 (G)	5 (B)	8,625 (Jun.)	5	5	5	6,62
Grado en Filología Clásica por la Universitat de València (Estudi General) , 139 (Facultad de Filología, Traducción y Comunicación)	5 (G)	5 (B)	10,847 (Jun.)	5	5	5	8,119
Grado en Filosofía por la Universitat de València (Estudi General) , 138 (Facultad de Filosofía y Ciencias de la Educación)	5 (G)	5 (B)	8,428 (Jun.)	5	5	7,5	7,42
Doble Grado en Matemáticas e Ingeniería Telemática - UV , 823 (Facultad de Ciencias Matematicas)	5 (G)	5 (B)	11,624 (Jun.)	5	5	5	5
Grado en Bioquímica y Ciencias Biomédicas por la Universitat de València (Estudi General) , 154 (Facultad de Ciencias Biológicas)	10,808 (Jun.) (EL/AC)	5 (B)	12,824 (Jun.)	7,413	5	5	8,93
Grado en Maestro/a en Educación Primaria por la Universitat de València (Estudi General) , 148 (Facultad de Magisterio)	5 (G)	5 (B)	10,524 (Jun.)	5	5	5	7,97
Grado en Medicina por la Universitat de València (Estudi General) , 132 (Facultad de Medicina y Odontología)	11,525 (Jun.) (EL/AC)	11,004 (Jun.) (A)	13,202 (Jun.)	6,285	-	5	9,76



04

AUTO ORIENTACIÓ

Web ES Joan Fuster



ESPAI ORIENTACIÓ

ORIENTA LINE

PODCATS

PERFILS PROFESSIONALS



[enllaç web](#)



Ferramentes d'orientació online on es pot accedir a tot tipus d'informació relacionada amb la Universitat, la Formació Professional, distints perfils professionals i altres.

BEQUES I AJUDES 2025/2026

Oberta
convocatòria
fins(pendent
publicació)

[Enllaç](#)



ALTRES ADRECES D'INTERÉS



Universitat
de València
www.uv.es



Universitat
d'Alacant
www.ua.es



Universitat Jaume I
de Castelló
www.uji.es



Universitat
Politécnica de VLC
www.upv.es



Universitat Miguel
Hernández d'Elx
www.umh.es



Bombers
www.bombersdv.es



Guàrdia Civil
www.guardiacivil.es



Forces Armades
reclutamiento.defensa.gob.es



GVA Labora
labora.gva.es



Urbalab Gandia
www.urbalabgandia.com



GRÀCIES!

TENS MÉS PREGUNTES?

<https://portal.edu.gva.es/iesjoanfuster/orientacio/>